

**PROFILS D'HABILLAGE INTERIEURS ET EXTERIEURS**

**INTERIEUR**

**CLIPS:**

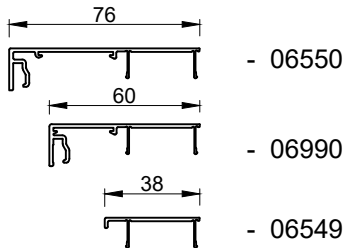

Peut nécessiter un ajustage final sur chantier

**CORNIERE:**

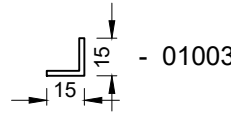

Livré en surlongueur  
Longueur caisson CPI +10  
à ajuster ou déligner sur chantier

**EXTERIEUR**

**CORNIERES:**

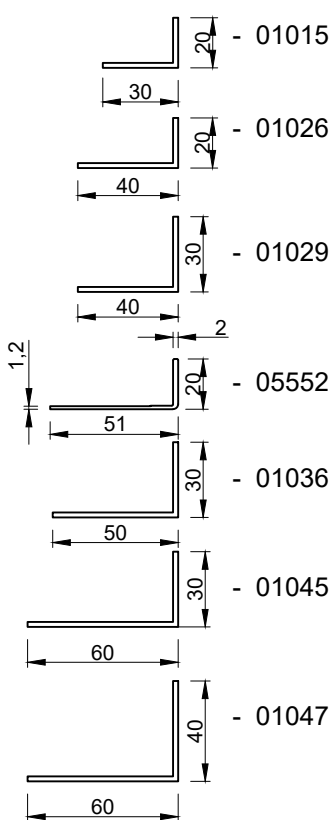

Livré en surlongueur  
L+100  
H+100  
à ajuster ou déligner sur chantier

Livré en surlongueur  
L+150  
H+150  
à ajuster ou déligner sur chantier

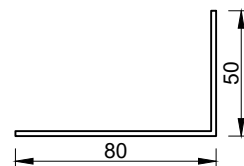

Livré en surlongueur  
L+200  
H+200  
à ajuster ou déligner sur chantier

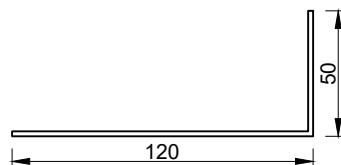

Livré en surlongueur  
L+320  
H+320  
à ajuster ou déligner sur chantier

**BAVETTES D'APPUIS:**

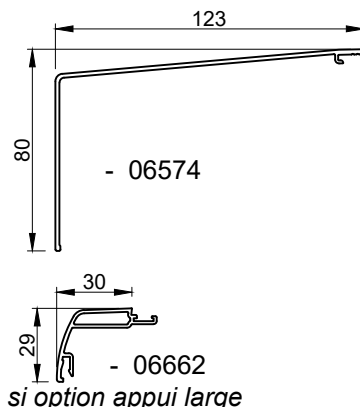
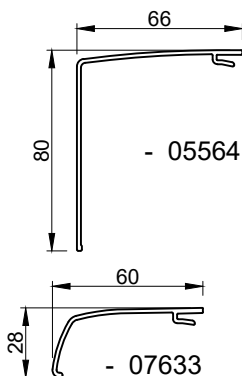

Livrée en surlongueur  
selon règle des cornières (ci-dessus)  
ou L+100 en l'absence de cornière.  
à ajuster ou déligner sur chantier